



**PRATICITÀ, SICUREZZA E COMFORT**  
**STYLE PLUS**  
**LA FINESTRA COMPLETA DI OGNI**  
**ACCESSORIO ELETTRICO GIÀ CABLATO**



# STYLE PLUS

## FINESTRA MOTORIZZATA CON APERTURA A BILICO

Style PLUS è la finestra elettrica che con un semplice gesto è subito funzionante. Grazie ad un pratico telecomando dal design accattivante la gestione di tutti gli accessori elettrici è sempre a portata di mano.

La finestra Style PLUS è prodotta utilizzando legno nordico lamellare e sottoposta ad un trattamento con prodotto fungicida e ad una duplice finitura con verniciatura protettiva ecologica trasparente. A richiesta è possibile realizzare le parti in legno in tinta noce, laccato bianco o RAL a richiesta.

La versione base è dotata di apertura tramite motore a catena (cm. 25) alloggiato in un apposito profilo, sensore di pioggia per la chiusura della finestra in caso di precipitazioni, centrale di comando inserita nel telaio, vetrata termica e di sicurezza Sicurtherm con valore  $U_g = 1.1 \text{ W}/(\text{m}^2\text{k})$ .

Il rivestimento esterno del battente e il raccordo sono in alluminio colore grigio antracite RAL 7022 o, a richiesta, in rame. In tutti i modelli Style PLUS il raccordo è fornito già assemblato alla finestra per una posa rapida e sicura.

A richiesta è possibile ricevere Style PLUS con la tenda elettrica (oscurante o frangisole) e/o la persiana esterna elettrica già installata. Le finestre Style PLUS sono a norma per le detrazioni fiscali in tutte le zone climatiche.



# STYLE PLUS

## SCHEMA TECNICA

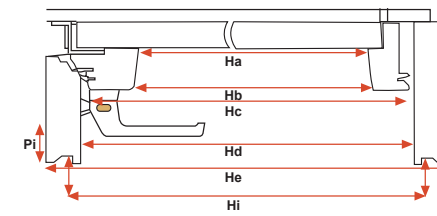
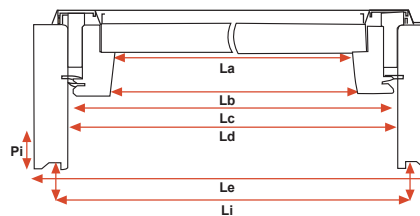

CODICE FINESTRA		02PLUS	03PLUS	04PLUS	05PLUS	06PLUS	07PLUS	09PLUS	10PLUS	11PLUS	12PLUS	13PLUS	14PLUS	15PLUS	
MISURE ESTERNE DEL TELAIO		55X78	55X98	66X118	78X98	78X118	78X140	94X98	94X160	114X70	114X118	114X140	134X98	134X140	
Vetro visibile (m <sup>2</sup> )	La x Ha	0,23	0,31	0,50	0,50	0,62	0,75	0,62	1,10	0,51	0,98	1,19	0,95	1,44	
Dimensioni interne battente	La Lb	38,5 39,5	38,5 39,5	49,5 50,5	61,5 62,5	61,5 62,5	61,5 62,5	77,5 78,5	77,5 78,5	97,5 98,5	97,5 98,5	97,5 98,5	117,5 118,5	117,5 118,5	
Dimensioni interne battente	Ha Hb	60,5 61,5	80,5 81,5	100,5 101,5	80,5 81,5	100,5 101,5	122,5 123,5	80,5 81,5	142,5 143,5	52,5 53,5	100,5 101,5	122,5 123,5	80,5 81,5	122,5 123,5	
Dimensioni esterne battente	Lc Hc	47,3 70,2	47,3 90,2	58,3 110,2	70,3 90,2	70,3 110,2	70,3 132,2	86,3 90,2	86,3 152,2	106,3 62,2	106,3 110,2	106,3 132,2	126,3 90,2	126,3 132,2	
Ingombro max interno del battente	cm.	23	33	43	33	43	54	33	65	19	43	54	33	54	
Dimensioni interne telaio	Ld Hd	48 71	48 91	59 111	71 91	71 111	71 133	87 91	87 153	107 63	107 111	107 133	127 91	127 133	
Dimensioni esterne telaio	Le He	55 78	55 98	66 118	78 98	78 118	78 140	94 98	94 160	114 70	114 118	114 140	134 98	134 140	
Dimensioni per imbotte	Li Hi	50,4 73,4	50,4 93,4	61,4 113,4	73,4 93,4	73,4 113,4	73,4 135,4	89,4 93,4	89,4 155,4	109,4 65,4	109,4 113,4	109,4 135,4	129,4 93,4	129,4 135,4	
Profondità di inserimento dal piano di appoggio	Pi	7	7	7	7	7	7	7	7	7	7	7	7	7	
<b>PESO FINESTRA:</b>															
Alluminio: vetro sicurtherm	kg.	35	37	46	50	52	54	52	65	54	58	65	56	61	
Rame: vetro sicurtherm	kg.	38	40	50	54	56	58	56	70	56	63	70	63	66	
MISURE IMBALLO FINESTRA	L	96	96	107	119	119	119	135	135	155	155	155	175	175	
	S	20	20	20	20	20	20	20	20	20	20	20	20	20	
	H	116	136	156	136	156	178	136	198	108	156	178	136	178	
Volume	m <sup>3</sup>	0,22	0,26	0,33	0,32	0,37	0,42	0,37	0,53	0,33	0,48	0,55	0,48	0,62	
<b>PESO FINESTRA CON PERSIANA:</b>															
Alluminio: vetro sicurtherm	kg.	45	50	60	65	67	69	70	85	72	76	65	56	61	
Rame: vetro sicurtherm	kg.	38	40	50	54	56	58	56	70	56	63	70	63	66	
MISURE IMBALLO FINESTRA CON PERSIANA	L	96	96	107	119	119	119	135	135	115	155	155	175	175	
	S	34	34	34	34	34	34	34	34	34	34	34	34	34	
	H	116	136	156	136	156	178	136	198	108	156	178	136	178	
Volume	m <sup>3</sup>	0,38	0,44	0,57	0,55	0,63	0,72	0,62	0,91	0,42	0,82	0,94	0,81	1,06	

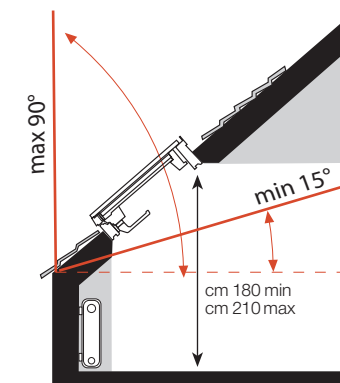

**Pendenza minima e massima di posa**



CLASSE 4 permeabilità all'aria

CLASSE E 1200 tenuta all'acqua

CLASSE C3/B3 resistenza al carico del vento

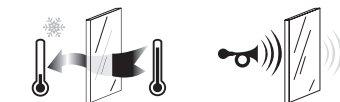

Um = 1,4W/m<sup>2</sup> K coefficiente di trasmittanza termica

Rw (C; Cr) 033 (-1;-2) dB prestazione acustica



CLASSE 2 forze di azionamento



CLASSE BROOF (t1) comportamento al fuoco

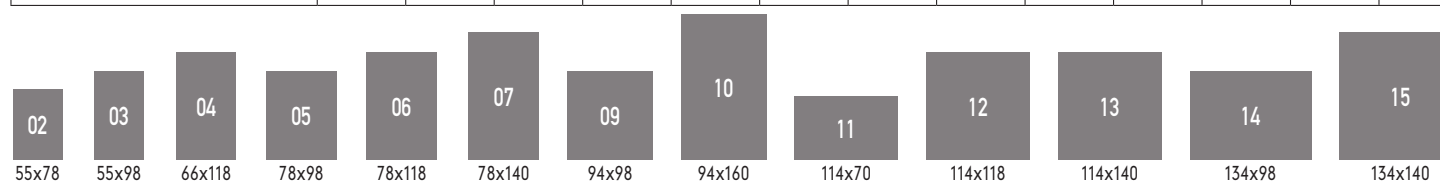

# STYLE PLUS

## FINESTRA MOTORIZZATA CON APERTURA A BILICO

- 1 Motore C20 - 24 V in apposito profilo
- 2 Sgancio rapido della catena
- 3 Centrale di comando
- 4 Rilevatore di pioggia RPR
- 5 Utilizzabile solo con Telecomando TR8
- 6 Maniglione di apertura per ribalta battente
- 7 Doppia guarnizione
- 8 Disponibile unicamente con vetrata SICURTHERM
- 9 Altezza telaio 16 cm
- 10 Legno nordico lamellare con triplo trattamento
- 11 Raccordo fornito già assemblato alla finestra
- 12 A richiesta parti in legno tinto noce
- 13 A richiesta parti in legno laccato Ral 9010
- 14 A richiesta parti in legno colore RAL a richiesta
- 15 A richiesta persiana elettrica installata
- 16 A richiesta tenda elettrica installata
- 17 A richiesta realizzazione finestre su misura
- 18 Facilità di attivazione

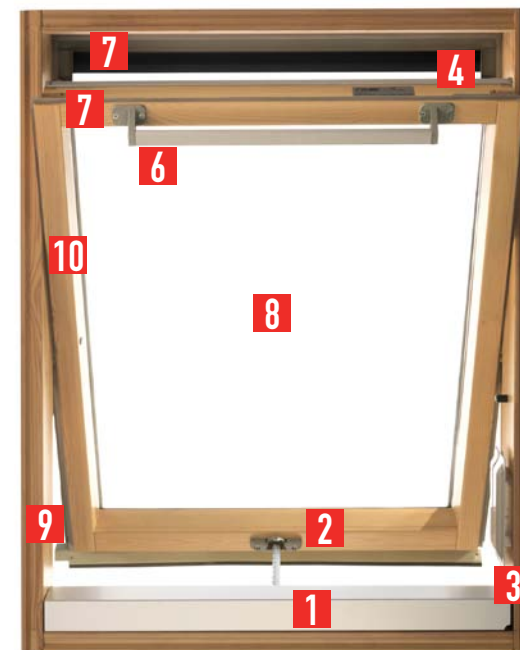

bianco  
Ral 9010

# STYLE PLUS

## SGANCIO RAPIDO DELLA CATENA

Per utilizzare lo sgancio rapido:

- 1 - Aprire la finestra di qualche centimetro
- 2 - Premere sulla molla di rilascio della testa della catena
- 3 - La catena è ora libera e la finestra è utilizzabile manualmente.



## CENTRALE DI COMANDO TF33

La centrale di comando TF33, inserita nel telaio della finestra Style Plus di Claus, è abilitata per alimentare e comandare due accessori (motore finestra e tenda) in bassa tensione (24Vdc) e un accessorio (persiana) a 230V con senso di marcia avanti/indietro in modo automatico (impostazione di serie) o a uomo presente. Gli accessori vengono azionati sempre singolarmente tramite telecomando a infrarosso TR8 che utilizza una codifica a codice fisso per cui ogni telecomando invia un segnale uguale a tutti gli altri, ne consegue che non c'è bisogno di nessuna programmazione. Su ogni accessorio è abilitata la funzione di controllo amperometrico, relativa allo sforzo meccanico, che interviene bloccando l'accessorio nel caso di anomalie come una rottura o un blocco. Quando si verifica una precipitazione piovosa, la centralina chiude automaticamente il motore finestra indipendentemente dallo stato dei comandi in quanto il comando di chiusura dato dal rivelatore di pioggia prevale su ogni altro comando dato. Dopo il comando di chiusura per pioggia è possibile eseguire una riapertura "forzata" del motore finestra e il rivelatore di pioggia è inibito alla sua funzione per 10 minuti. Trascorso questo tempo, se il rivelatore è ancora in allarme, il motore finestra si richiude, se è asciutto rimane aperto.

### Dati tecnici della Centrale TF33

Tensione di alimentazione 230V  
Tensione di uscita motore e tenda elettrica 24V - persiana 230V  
Potenza assorbita massima 105W  
Corrente di uscita massima 0,7°  
Tipo di servizio Continuo  
Predisposizioni Rilevatore di pioggia  
Temperatura di funzionamento -5°C + 50°C

**Manovre di emergenza:** la centrale TF33 è provvista di una chiusura/apertura di emergenza in caso di batterie scariche del radiocomando. Premendo il tasto SP1 per circa 2 secondi, i led iniziano a lampeggiare in sequenza, a questo punto rilasciare il tasto: se gli accessori sono chiusi la pressione del tasto comporta una apertura generale, viceversa, se gli accessori sono aperti, avremo una chiusura generale. La chiusura avviene in sequenza: motore finestra, tenda, persiana. L'apertura avviene in sequenza: persiana, tenda, motore finestra. Durante il funzionamento non si possono eseguire altre operazioni.

**LED:** i tre led di colore blu hanno la funzione di segnalazione durante il normale funzionamento della centrale. Restano normalmente spenti, si accendono fissi quando gli accessori sono in movimento, lampeggiano in caso di chiusura/apertura del motore finestra con rivelatore di pioggia attivo.



# STYLE PLUS

## RILEVATORE DI PIOGGIA

Il rilevatore di pioggia RPR di Claus ha la parte sensibile formata da 9 distinte celle di rilevamento controllate da un circuito integrato dedicato. L'obiettivo è quello di distinguere l'umidità eccessiva dalla pioggia. Se le celle della parte sensibile sono costantemente bagnate il sensore non si attiva identificando il fenomeno come eccessiva presenza di umidità mentre se le celle percepiscono continue variazioni (battito della pioggia) il sensore invia alla centrale collegata il comando di chiusura della finestra.

L'involucro esterno è prodotto utilizzando materiale con un alto grado di protezione agli agenti atmosferici.

Il sensore pioggia prevede l'utilizzo di componenti che non richiedono manutenzione periodica o straordinaria di rilevante importanza.



## TELECOMANDO TR8

**Tasto 1:** apre persiana o blocca persiana quando è in fase di chiusura.

**Tasto 2:** chiude persiana o blocca persiana quando è in fase di apertura.

**Tasto 3:** apre tenda o blocca tenda quando è in fase di chiusura.

**Tasto 4:** chiude tenda o blocca tenda quando è in fase di apertura.

**Tasto 5:** apre motore finestra o blocca motore finestra quando è in fase di chiusura.

**Tasto 6:** chiude motore finestra o blocca motore finestra quando è in fase di apertura.

**Tasto 7:** apre tutti gli accessori in sequenza.

**Tasto 8:** chiude tutti gli accessori in sequenza.

**ATTENZIONE:** in caso di azionamento del motore finestra o della tenda elettrica, il comando dato dal telecomando si interromperà automaticamente, il led blu sulla centrale si spegne, non appena l'accessorio movimentato avrà raggiunto il fine corsa (apertura o chiusura totale).

Nel caso della persiana elettrica esterna, anche quando questa avrà raggiunto il fine corsa (apertura o chiusura totale) il comando del telecomando si interromperà automaticamente solo dopo 50 secondi dall'invio del comando dato, in pratica il led blu sulla centrale rimane acceso per 50 secondi e fino allo spegnimento non sarà possibile movimentare un altro accessorio. Per interrompere il segnale manualmente dopo il raggiungimento del fine corsa, premere il tasto del telecomando contrario all'ultimo comando dato.

### PORTATA DEL RADIOCOMANDO

La portata è di circa 8 metri in relazione alla conformazione dell'ambiente in cui è collocata la finestra Plus, allo stato della batteria e all'angolo tra ricevitore infrarosso e telecomando.

Ogni telecomando invia al ricevitore un segnale uguale a tutti gli altri in quanto la codifica utilizzata è a codice fisso. Pertanto il telecomando è già abilitato all'uso e non è necessario attuare nessuna programmazione.



# STYLE PLUS

## VETRATA SICURTHERM

La vetrata è descritta nel seguente modo: vetro esterno + intercapedine + vetro interno.

**SICURTHERM:** Vetrata formata da un vetro temperato esterno di mm 4, camera d'aria di mm 16 con gas Argon e vetro interno stratificato di sicurezza formato dall'abbinamento di due vetri da mm 3 uno dei quali basso emissivo. Il vetro stratificato protegge evitando la fuoriuscita di frammenti in caso di rottura accidentale  
 $U_g=1.1W/(m^2K)$  -  $T_l=78\%$  -  $R_w=35dB+/-2$  -  $g=60\%$   
 $U_w = 1.4 W/(m^2K)$ .

Valori limite della trasmittanza termica espressa in  $W/(m^2K)$  per infissi compresi di vetrata

### ZONE CLIMATICHE

A	B	C	D	E	F
4,6	3,0	2,6	2,4	2,2	2,0

Valori limite della trasmittanza termica espressa in  $W/(m^2K)$  per la richiesta delle agevolazioni fiscali

### ZONE CLIMATICHE

A	B	C	D	E	F
3,7	2,4	2,1	2,0	1,8	1,6

### LEGENDA

$U_g$  = coefficiente di isolamento termico della vetrata, indica la capacità di scambio termico tra interno ed esterno della vetrata. Più basso è questo valore, migliore sarà la capacità isolante della vetrata.

$T_l$  = trasmissione luminosa, indica la quantità di luce solare che la vetrata lascia passare in %.

$R_w$  = abbattimento acustico, indica in decibel ( dB ) la quantità di rumore abbattuto dalla vetrata.

$g$  = fattore solare, indica la quantità di calore trasmessa dalla vetrata in %.

$U_w$  = coefficiente di isolamento termico dell'infisso completo di vetrata, indica la capacità di scambio termico tra interno ed esterno dell'infisso. Più basso è questo valore, migliore sarà la capacità isolante dell'infisso.

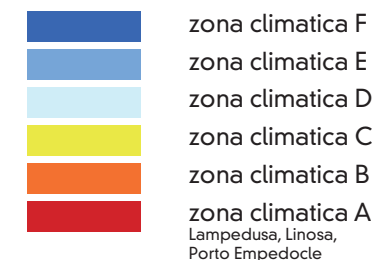

# STYLE PLUS



## PERSIANA AVVOLGIBILE ELETTRICA

La persiana avvolgibile Claus è stata realizzata per dare un alto grado di protezione agli ambienti in mansarda.

In un unico prodotto Claus ha racchiuso molteplici caratteristiche di praticità e funzionalità. Il telo, formato da profili in alluminio coibentati con poliuretano espanso ecologico, difende dal calore nei mesi estivi e ne diminuisce la dispersione nei mesi invernali, diminuendo i consumi di energia per il riscaldamento dell'ambiente. Garantisce l'oscuramento dell'ambiente e di conseguenza una privacy assoluta. Crea una barriera contro l'inquinamento acustico, la grandine, i tentativi di intrusione e soprattutto attenua il fenomeno naturale della condensa. La regolazione del fine corsa viene effettuata in CLAUS, nessuna ulteriore operazione spetta all'installatore o all'utilizzatore finale. La persiana Claus è stata sottoposta a prova di resistenza al carico di vento secondo la norma UNI EN 1932:2002 con parametri di prova e valutazione dei risultati secondo la norma UNI EN 13659:2004 e rientra in classe di prestazione 6. Disponibile nel colore unico grigio antracite RAL 7022.

La persiana Claus risponde alle caratteristiche richieste dalle attuali normative vigenti in termini di schermature solari da applicare all'esterno di una vetrata per contribuire a migliorare la prestazione energetica dei locali abitati.

A richiesta è possibile ricevere la persiana avvolgibile elettrica già installata sulla finestra.



## TENDA ELETTRICA INTERNA

### TENDA OSCURANTE

Ideale per il reparto notte in quanto è un'ottima protezione dai raggi solari e la soluzione ideale per oscurare adeguatamente i locali garantendo una privacy assoluta.

### TENDA FRANGISOLE

È un'ottima protezione dai raggi solari e riduce la luminosità all'interno dei locali.



#### COLORI DISPONIBILI

tessuto tenda frangisole

- BEIGE
- GRIGIO
- BIANCO
- BLU
- ROSSO

tessuto tenda oscurante

- BLU
- GRIGIO
- BIANCO
- BEIGE
- ROSSO

Le tende interne prodotte da Claus sono una valida soluzione per contribuire a migliorare la prestazione energetica dei locali abitati.

La tonalità reale dei tessuti potrebbe differenziarsi leggermente dalle tabelle dimostrative.

A richiesta è possibile ricevere le tende elettriche interne già installate sulla finestra.



# STYLE PLUS

## RACCORDO ASSEMBLATO

Tutte le finestre da tetto devono essere corredate di raccordo per una corretta installazione ed un regolare deflusso dell'acqua piovana. Generalmente i raccordi vengono forniti separati dalle finestre.

Nel modello Style PLUS viene fornito già assemblato per garantire una pratica e veloce posa in opera. I raccordi sono realizzati in alluminio colore grigio antracite RAL 7022 e, a richiesta, in rame e possono trovare la giusta collocazione su qualsiasi copertura.

In relazione al materiale di copertura del tetto sono disponibili due diverse tipologie di raccordi:

> Raccordi universali per tegole sagomate con faldale plissettato estendibile del 50% per una perfetta adattabilità su ogni tipo di tegola. Composto da una superficie in alluminio e un'anima metallica che ne aumenta la stabilità è inoltre provvisto di film protettivo in polietilene e di banda butilica per il fissaggio immediato. Stabile ai raggi UV, non si rompe né si ritira.

> Raccordi universali per tegole piatte con lamierini laterali da intercalare con il materiale di copertura.

Claus fornisce anche raccordi per installazioni di finestre abbinate aventi la stessa altezza e con travetto distanziatore (non fornito) da cm. 10, 12, 14 o 16.



## ATTIVAZIONE FINESTRA STYLE PLUS

Attivare la finestra Plus è semplicissimo: è sufficiente collegare i fili provenienti dal telaio alla rete (A) oppure predisporre una presa di corrente nell'angolo alto a destra e inserire la spina (B).

### Azionabile solo con telecomando TR8

Il collegamento elettrico può essere eseguito esclusivamente da personale tecnico competente e qualificato in possesso dei requisiti tecnico professionali previsti dalla legislazione vigente nel paese di installazione che rilascia al cliente la dichiarazione di conformità del collegamento e/o dell'impianto utilizzato.

La sezione dei cavi della linea di alimentazione elettrica deve essere opportunamente dimensionata in base alla potenza elettrica assorbita (vedi tabella dei dati tecnici a pag. 6). È obbligatorio installare a monte della linea di alimentazione elettrica, un dispositivo di sezionamento con protezione differenziale di 30mA, coordinato con l'impianto di messa a terra.

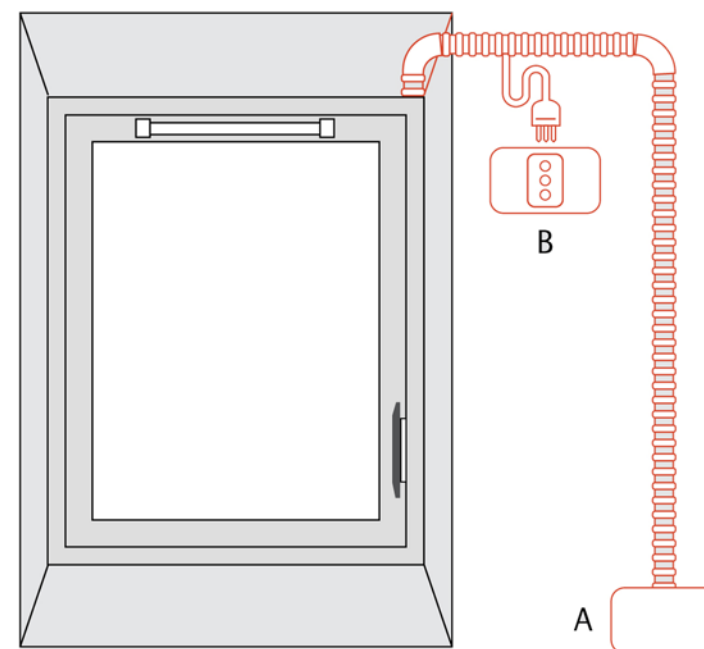

# STYLE PLUS

---

## FAQ

---

### Posso comandare gli accessori anche con comandi a muro?

No, non è possibile il collegamento di comandi a muro, gli accessori sono utilizzabili solo con telecomando TR8.

### Il telecomando TR8 è radio a ad infrarossi?

A infrarossi, per un corretto utilizzo si deve puntare verso la centrale della finestra e pigiare il tasto dell'accessorio che si vuole utilizzare.

### Quante finestre complete di accessori posso comandare con un telecomando TR8?

Infinite in quanto il codice trasmesso dai telecomandi è sempre lo stesso.

### Posso comandare più accessori simultaneamente?

No, gli accessori si comandano singolarmente.

### Come devo predisporre il passaggio cavo per portare alimentazione alla finestra?

Il cavo di alimentazione esce nell'angolo in alto a destra (finestra vista dall'interno della stanza). Vedi schema a pag. 8.

### Quanto è lungo il cavo di alimentazione fornito?

Dipende dall'altezza della finestra, la lunghezza minima fornita è di mt. 1.

### Posso installare persiana e tenda anche dopo la posa della finestra?

Sì, Claus consiglia di richiedere l'installazione in sede al momento dell'ordine per avere una installazione garantita a regola d'arte ma è possibile installare persiana e tenda anche a posa della finestra ultimata.

### È possibile avere una vetrata diversa da quella Sicurtherm?

No.

### È possibile avere la finestra Style Plus in rame?

Sì.

### Nel caso di Style Plus in rame, anche la persiana è in rame?

No, la persiana rimane in alluminio.

### È possibile l'installazione di un sensore vento e/o di una batteria tampone?

No, in entrambi i casi.

### Posso avere Style Plus "su misura"?

Sì, è possibile realizzare Style Plus con misure personalizzate, contattare [info@claus.it](mailto:info@claus.it) per maggiori informazioni.





MADE  
IN  
ITALY

**CLAUS s.r.l.**

**via S.Casadei, 5 47122 Forlì**

**tel. +39 0543 473610 / fax +39 0543 473622**

**info@claus.it**

**www.claus.it**



EN 14351-1:2006 + A1:2010